

EN : Please read both the Stay installation instructions and INNO common installation instructions (both included in Stay package).

Keep this installation instructions in a safe place.

FR : Veuillez lire les instructions d'installation du Étai (feuillet inclus) et les instructions 'installations communes INNO (feuillet inclus).

Conservez le présent manuel d'instruction dans un endroit sûr.

ES : Lea las instrucciones de instalación de la Soporte y las instrucciones comunes de instalación de INNO (hoja adjunta).

Guarde este manual de instrucciones en un lugar seguro.

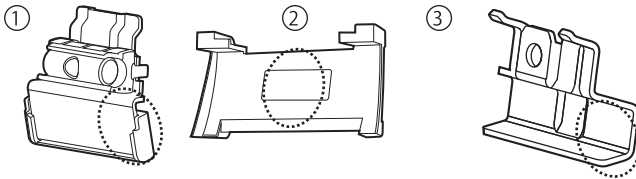

	No.
①	871
②	A01
③	712

EN : Check the hook and base numbers.

FR : Vérifiez les numéros de crochet et de base.

ES : Verifique los ganchos y los números.

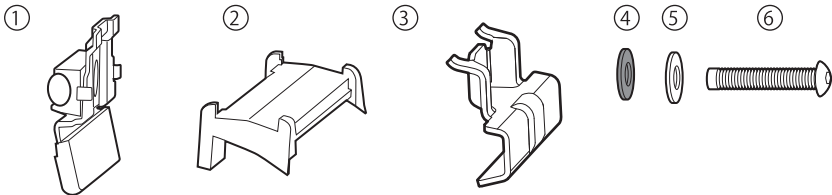

No.	EN	FR	ES
①	Inner hook	Crochet intérieur	Gancho interno
②	Base	Base	Base
③	Outer hook	Crochet extérieur	Gancho externo
④	Washer	Rondelle	Arandela
⑤	Nylon washer	Rondelle de nylon	Arandela de nylon
⑥	Bolt	Boulon	Perno

## CAR MATE USA, Inc.

383 Van Ness Ave., Suite 1603,

Torrance, CA 90501 U.S.A.

support@innoracks.com

www.innoracks.com

EN : We do not accept any liability for accidents, damage or injury caused by incorrect installation or use, modification, or natural disaster.

FR : Nous ne pouvons être tenus responsables d'accidents, de dommages ou de blessures provoqués par une installation ou un usage incorrects, par une modification du dispositif ou par une catastrophe naturelle.

ES : No asumimos ninguna responsabilidad por accidentes, daños u otros perjuicios ocasionados por su incorrecta instalación, uso, modificación o por desastres naturales.

# TR159 Mounting Method by Vehicle Type

## Méthode de montage par type de véhicule

### Método de montaje por tipo de vehículo

Manufacturer Fabricant Fabricante	Model Modèle Modelo	Type Type Tipo	Year Année Año	Maximum loading capacity Capacité de charge maximum Capacidad máxima de carga
HONDA	HR-V		2016 -	165lbs (75kg) / 165libras (75kg) / 165libras (75kg) ※

※ Load + Base rack + Attachments  
Charge + Le porteur de base + remorque  
Carga + Perchas de la base + Dispositivo de montaje

#### Prior To Installing / Avant l'installation / Antes de instalar

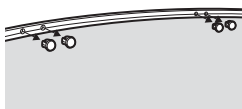

EN: Remove the caps (total 8, left and right) that are located inside the direct roof rail. Please keep these removed caps in a safe place.

FR: Retirez les capuchons (8 au total, à gauche et à droite) qui se trouvent à l'intérieur du longeron direct. Conservez en lieu sûr les capuchons retirés.

ES: Quite las tapas (8 en total, lados izquierdo y derecho) que se encuentran dentro del riel de techo directo. Coloque las tapas que quitó en un lugar seguro.

EN: Recommended mounting position

FR: Emplacement de montage recommandé (en longueur)

ES: Posición de montaje a lo largo recomendada

7 3/4 inch 200mm  
20 3/4 inch 530mm

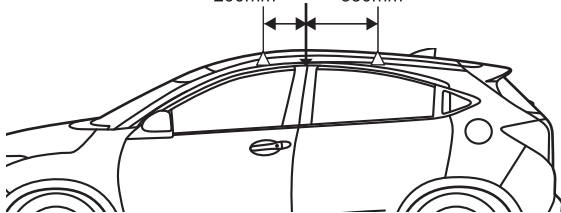

Stay interior dimensions / Dimensions intérieures de l'étai / Dimensiones interiores del soporte	(W)	(A)
Front / Avant / Sección delantera	33 3/8 inch (848 mm)	16 3/4 inch (424 mm)
Rear / Arrière / Sección trasera	30 7/8 inch (784 mm)	15 3/8 inch (392 mm)

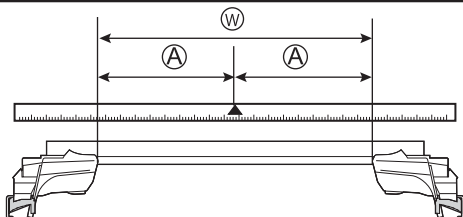

EN: If not using the recommended mounting positions, follow the Stay installation instructions.

FR: Suivez les instructions d'installation de montage du Étai pour les emplacements autres que l'emplacement de montage recommandé.

ES: Siga las instrucciones de instalación de Soporte para montar las posiciones que no sean las posiciones de montaje recomendadas.

EN: Detailed installation diagram

FR: Diagramme détaillé de l'installation

ES: Diagrama de instalación detallada

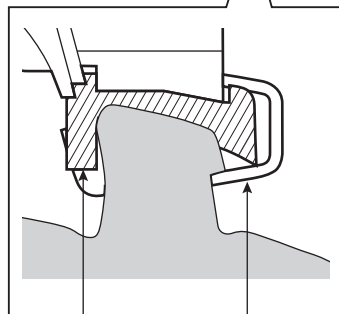
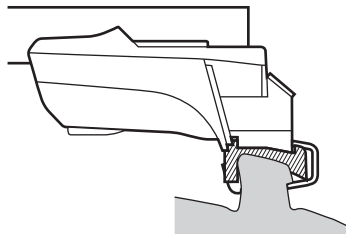

EN: Base  
FR: Base  
ES: Base

EN: Outer hook  
FR: Crochet extérieur  
ES: Gancho externo

6110301TR159A2-US